

# DISPOSITIVO DI RICONOSCIMENTO FACCIALE E RILEVAZIONE TEMPERATURA

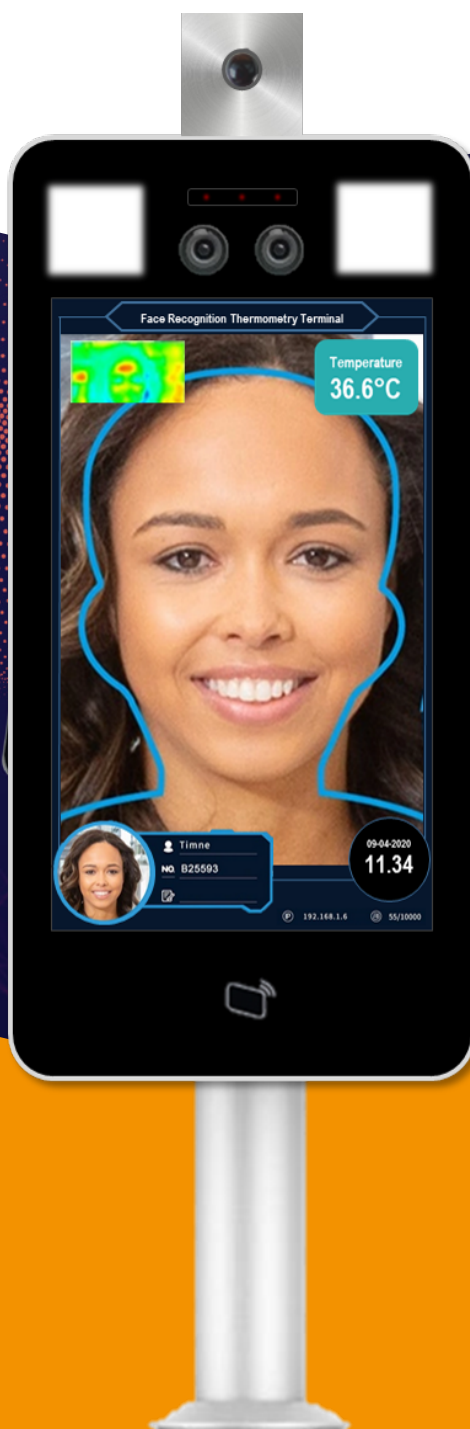

## Dispositivo di riconoscimento facciale e rilevazione temperatura.

Dispositivo completo per la prevenzione epidemica che consente il riconoscimento dei volti, la rilevazione della temperatura corporea, la rilevazione di utilizzo della mascherina, la gestione delle file, il controllo delle presenze ed il controllo accessi tutto in un unico dispositivo.

Semplice ed elegante è idoneo ad essere installato all'interno di qualsiasi tipo di ambiente e consente di avere un allarme in caso di rilevazione di temperatura troppo elevata o volto non autorizzato.

E' facilmente installabile in negozi, aziende, uffici, stazioni, fiere, hotel, residence e qualsiasi altro ambiente in cui si voglia un maggiore controllo e prevenzione.

La rilevazione della temperatura è veloce ed affidabile, con una precisione di  $\pm 0.3^{\circ}\text{C}$

L'eventuale collegamento a porte automatiche ne consente il comando in caso di autorizzazione e grazie al software di gestione in dotazione è possibile controllare più terminali in maniera centralizzata.



37,2°

## Vantaggi nell'utilizzo del dispositivo:

Rispetto alle pistole di lettura di temperatura a corto raggio il dispositivo è molto più comodo ed affidabile, inoltre non richiedendo la presenza di un operatore vicino è anche più sicuro.

Può rilevare le persone non dotate di mascherina, rendendo più sicuro l'accesso all'ambiente.

Memorizza automaticamente i volti di chi passa davanti rendendo più sicure le entrate ed uscite consentendo un eventuale controllo in un secondo momento.

E' possibile creare un database con oltre 15000 volti con una white list e black list per il controllo degli accessi; il sistema è in grado di analizzare anche la presenza o meno della mascherina.

Registra automaticamente eventuali anomalie sulla temperatura e relativa persona.

Supporta connessione di rete che consente di centralizzarne il controllo.

Installazione semplice e versatile; disponibile supporto da pavimento, da tavolo o installabile su gate esistenti.

Software di centralizzazione incluso per il controllo di più dispositivi contemporaneamente e gestione dei database.

Gestione delle funzioni base tramite app mobile con connessione cloud.

## Caratteristiche tecniche video:

Risoluzione telecamera: 2 Mega Pixel  
Sensore immagine: 1/2.8" SONY IMX327  
Illuminazione minima: 0.01 Lux  
Illuminazione: infrarosso, luce bianca  
Shutter: AUTO - 1/50 (1/60) – 1/1000000 sec  
Altre funzioni: AWB – BLC – WDR – DNR  
Impostazioni immagine: Esposizione, guadagno contrasto, saturazione, compensazione esposizione volto  
Compressione video: H.264 – H.265  
Monitor: 7" IPS HD 1024x600  
Gestione giorno/notte: auto adattiva

## Misurazione della temperatura corporea:

Punto di misurazione: Fronte  
Distanza di rilevazione: da 0.5 a 1.0mt  
(distanza di lettura ottimale: 25-60cm)  
Margine di errore:  $\pm 0.3^{\circ}\text{C}$   
Tempo di lettura:  $\leq 1$  sec  
Range di rilevazione:  $34-42^{\circ}\text{C}$   
Temperatura ambientale ottimale:  $15-30^{\circ}\text{C}$

## Identificazione:

Modalità di lavoro: Online, offline, auto  
Dati di riconoscimento: Ritratto, mascherina  
Rilevazione: Biometrica  
Precisione nel riconoscimento volto: 99.5%  
Distanza di rilevazione del volto: 0.5-3.0mt  
Tempo di riconoscimento:  $\leq 1$  sec  
Database volti: 15000 facce  
Importazione volti: Singolo, in lotto, in real time  
Area di riconoscimento: Impostabile, su tutta l'immagine  
Caricamento immagini: TCP, FTP, HTTP, con comandi API

## Salvataggio immagini:

Formato immagine: JPEG  
Salvataggio immagine: Parziale, mezzo busto, tutto il corpo  
Memoria locale: Fino a 100000 eventi  
Memoria aggiuntiva: Supporta TF card da 128Gb

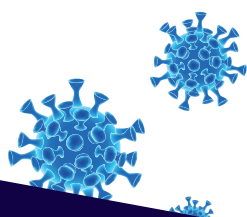
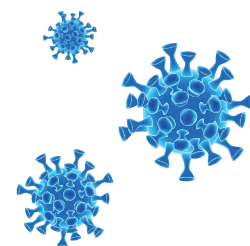

## Tipo classificazioni:

Tipo persona: Blacklist, white list, casual user

Uscita: relè

Tipo di evento: rilevazione video

## Allarmi:

Tipi di allarme: Allarme su display, allarme vocale, allarme su app mobile

Tipi di evento: Temperatura anomala, mancanza mascherina, blacklist, non riconosciuto

## Caratteristiche di rete:

Protocolli supportati: IPv4, TCP/IP, NTP, FTP, http

Protocolli: OVNVI, RTSP

Sicurezza: Accesso tramite user name e password

Notifiche eventi: Salvataggio su TF card, Upload FTP, uscita allarme, uscita Wiegand, notifica vocale

Firmware: Possibilità di upgrade da remoto

## Interfacce di comunicazione:

Rete: Rj45 10/100Mbps

I/O allarme: 2 Ingressi, 2 uscite

Seriale: Interfaccia RS485

USB: Supportato

Wiegand: Supportato protocollo Wiegand 26, 34, 66

Reset: Pulsante di reset esterno

## Caratteristiche costruttive:

Grado di protezione: IP66

Alimentazione: 12VCC, 12W

Temperatura di lavoro: -20 - +60°C

Dimensioni schermo: 269x120x30mm

## Accessori disponibili:

Base da pavimento h 110cm

Base da tavolo

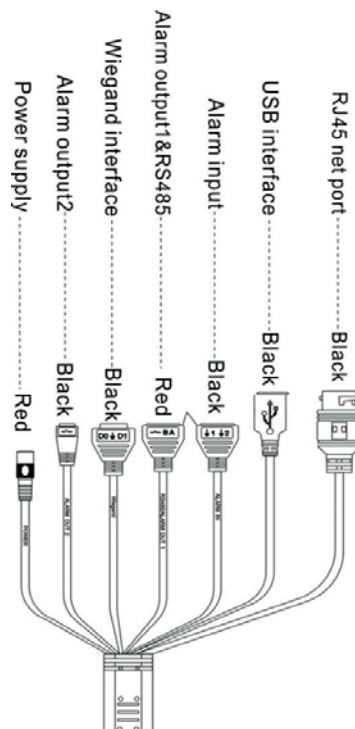

**cablaggio semplice ed intuitivo**

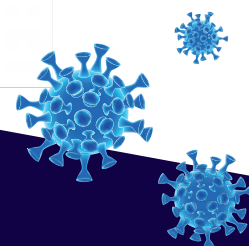
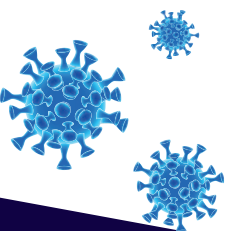
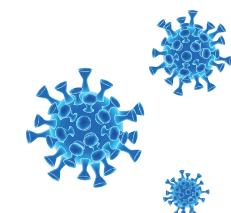

# DISTANZA RILEVAZIONE TEMPERATURA FINO A 1 METRO

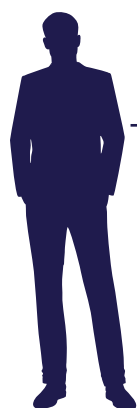

25 - 60cm

